

FIBERGLASS SERIES

THE NEXT STAGE OF PLASTIC GARDEN WARE
GARDEN WARE COLLECTION



YAMATO PLASTIC Co.,Ltd.

www.yamato-plastic.co.jp

GARDEN WARE COLLECTION

FIBERGLASS SERIES

INDEX

POT PLANTER SERIES

ポット&プランターシリーズ

- P.01 ・カーブ・ランブ
- P.02 ・クラウン CS 型・クラウン CR 型
- P.03 ・クラウン CPL 型・ワンサイダー
- P.04 ・サークル・オクタゴン
- P.05 ・プリズム・コラム・プラネット
- P.06 ・スクエアポット L 型・スクエアポット S 型・リングポット R 型
- P.07 ・アーバンポット AL 型・アーバンポット AS 型・セラプラス
- P.08 ・セラポット・ナミツボ・ウェーブ
- P.09 ・A カップ・シンプルポット・アベニュー・角ポット
- P.10 ・ホワイトプランター・ホワイトプランター WRC
 - ・ホワイトプランター WPL・ホワイトプランター 角丸
- P.11 ・ブロンズプランター BPL・ブロンズプランター BRC
 - ・ストーンプランター
- P.12 ・コバ積みプランター・レンガプランター・舟形プランター
 - ・枕木プランター
- P.13 ・モルトプランター・アゼクラプランター・丸太プランター

OTHER SERIES

アザーシリーズ

- P.14 ・スターツリー・スターボール・ストライプボール・ステアボール
- P.15 ・三連枕木フェンス・丸太五連・ストーン三連

商品について…

- P.16 ・オーダーメイド
- P.17 ・大和プラスチック(株) 商品のご案内

THE NEXT STAGE OF PLASTIC GARDEN WARE

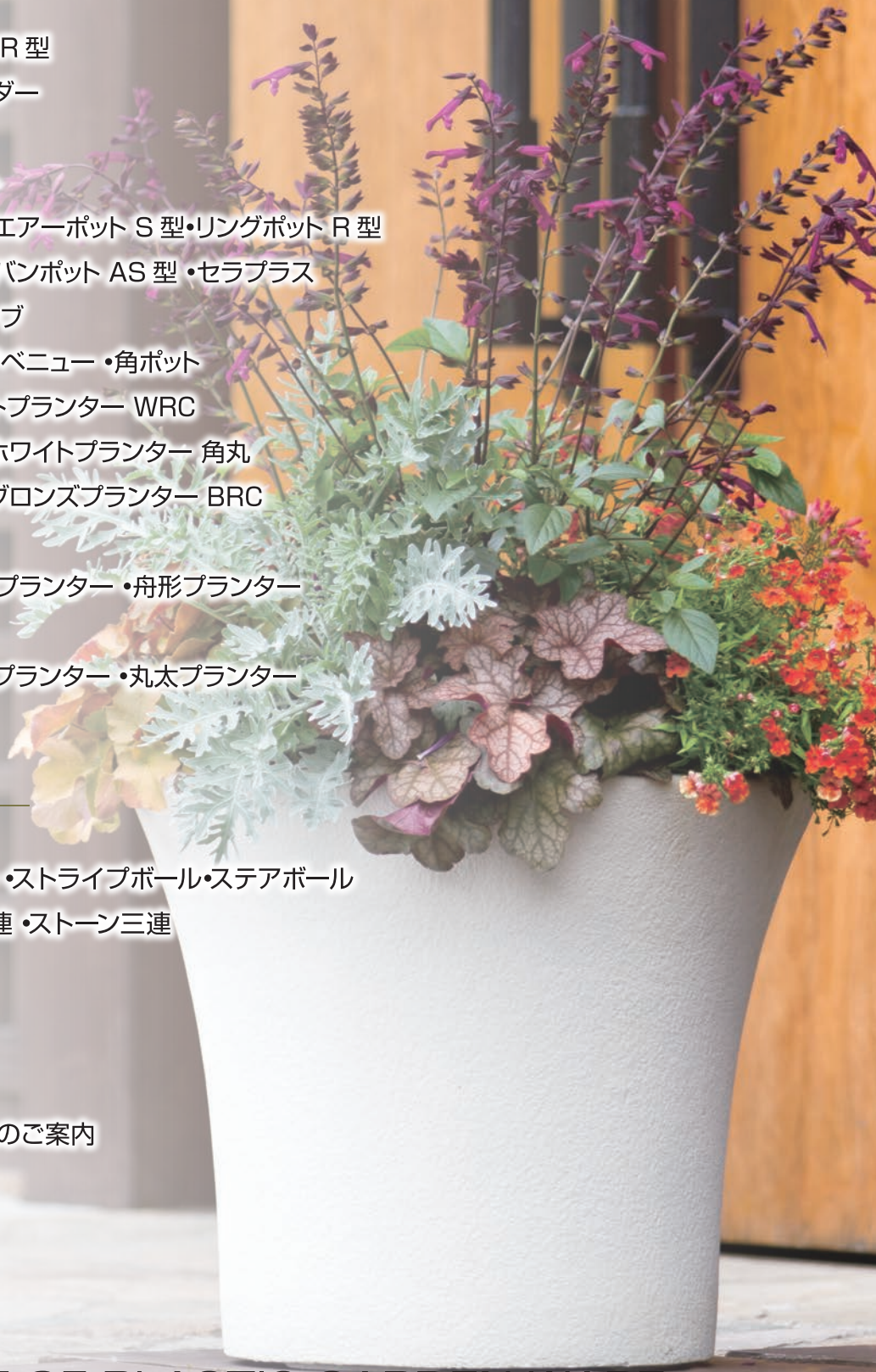

上品な質感で高級感のあるシリーズ。
シンプルデザインで植物を引き立て、空間に調和します。

カーブ

| 規格 | サイズ(mm) | 容量 | 入数 | 対応鉢サイズ | 参考価格 | カラー | JANコード |
|------|---------|------|----|--------|--------|-----|--------|
| 33H型 | A φ330 | 45ℓ | 2 | 8号鉢 | 18,000 | W | 725563 |
| | B 605 | | | | | BK | 725570 |
| 50型 | A φ500 | 75ℓ | 2 | 12号鉢 | 24,000 | W | 725594 |
| | B 410 | | | | | BK | 725600 |
| 82型 | A φ800 | 140ℓ | 1 | — | 48,000 | W | 725624 |
| | B 325 | | | | | BK | 725631 |
| 100型 | A φ1000 | 200ℓ | 1 | — | 60,000 | W | 725655 |
| | B 310 | | | | | BK | 725662 |

※カラー/ホワイト・ブラック

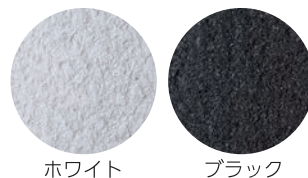

ホワイト

ブラック

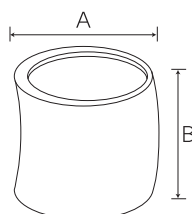

33H型

50型



82型

100型

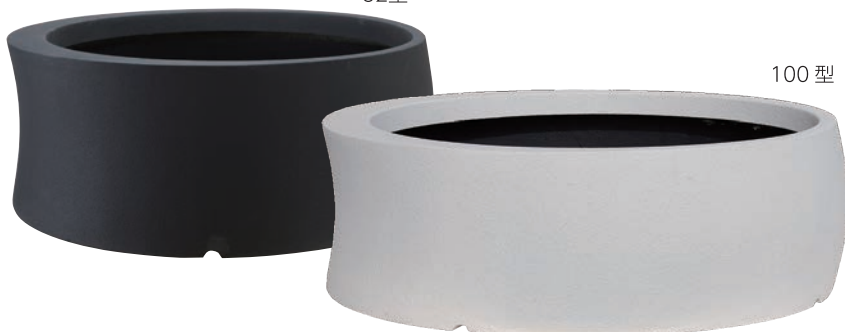

ランプ

| 規格 | サイズ(mm) | 容量 | 入数 | 対応鉢サイズ | 参考価格 | カラー | JANコード |
|------|---------|-----|----|--------|--------|-----|--------|
| 45型 | A φ450 | 22ℓ | 2 | 8号鉢 | 18,000 | W | 725747 |
| | B 310 | | | | | BK | 725754 |
| 60型 | A φ600 | 65ℓ | 1 | 12号鉢 | 31,200 | W | 725716 |
| | B 415 | | | | | BK | 725723 |
| 45H型 | A φ450 | 40ℓ | 2 | 10号鉢 | 24,000 | W | 725778 |
| | B 495 | | | | | BK | 725785 |

※カラー/ホワイト・ブラック

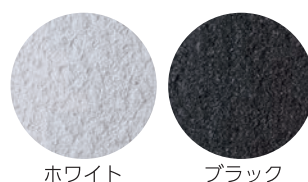

ホワイト

ブラック

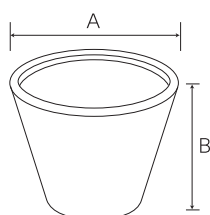

45H型

60型

45型



※すべての商品(プランター・ポット)はカバー仕様になっております。水抜き穴が必要な場合はお申し付け下さい。

※防水加工は施しておりません。水を張ってご使用の場合は、しかるべき処置の上、ご使用いただくことをお勧め致します。

メーカーコード 4903266

クラウン CS型

| 規格 | サイズ(mm) | 容量 | 入数 | 対応鉢サイズ | 参考価格 | カラー | JANコード |
|-------|---------|-----|----|--------|--------|-----|--------|
| CS-40 | A 400 | 50ℓ | 2 | 8~10号鉢 | 18,000 | W | 723255 |
| | B 400 | | | | | BK | 723262 |
| | C 400 | | | | | | |

※カラー/ホワイト・ブラック

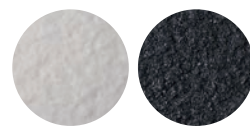

ホワイト ブラック

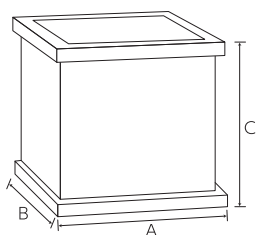

クラウン CR型

| 規格 | サイズ(mm) | 容量 | 入数 | 対応鉢サイズ | 参考価格 | カラー | JANコード |
|-------|---------|-----|----|--------|--------|-----|--------|
| CR-51 | A φ510 | 48ℓ | 2 | 8~10号鉢 | 24,000 | W | 723279 |
| | B 430 | | | | | BK | 723286 |

※カラー/ホワイト・ブラック

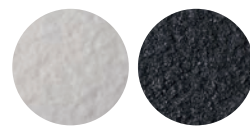

ホワイト ブラック

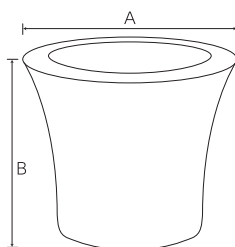

クラウン CPL型

| 規格 | サイズ(mm) | 容量 | 入数 | 対応鉢サイズ | 参考価格 | カラー | JANコード |
|--------|---------|-----|----|--------|--------|-----|--------|
| CPL-70 | A 700 | 55ℓ | 2 | — | 26,400 | W | 725846 |
| | B 310 | | | | | BK | 725853 |
| | C 325 | | | | | | |
| CPL-80 | A 800 | 90ℓ | 1 | — | 31,200 | W | 725860 |
| | B 360 | | | | | BK | 725877 |
| | C 400 | | | | | | |
| CPL-90 | A 900 | 40ℓ | 2 | — | 19,200 | W | 723293 |
| | B 250 | | | | | BK | 723309 |
| | C 250 | | | | | | |

※カラー/ホワイト・ブラック



ホワイト ブラック



CPL-90

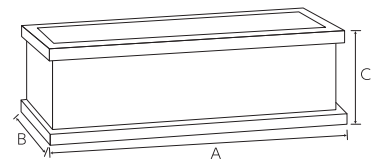

CPL-70



CPL-80



ワンサイダー



61型

88型

S83型

| 規格 | サイズ(mm) | 容量 | 入数 | 対応鉢サイズ | 参考価格 | カラー | JANコード |
|------|---------|-----|----|--------|--------|-----|--------|
| 61型 | A 610 | 50ℓ | 2 | — | 19,200 | W | 725686 |
| | B 290 | | | | | | |
| | C 350 | | | | | | |
| 88型 | A 875 | 75ℓ | 1 | — | 28,800 | W | 725693 |
| | B 290 | | | | | | |
| | C 350 | | | | | | |
| S83型 | A 830 | 75ℓ | 1 | — | 26,400 | W | 725709 |
| | B 300 | | | | | | |
| | C 350 | | | | | | |

※カラー/ホワイト

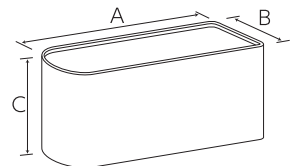

THE NEXT STAGE OF PLASTIC GARDEN WARE

サークル

| 規格 | サイズ(mm) | 容量 | 入数 | 対応鉢サイズ | 参考価格 | カラー | JANコード |
|------|---------|------|----|--------|--------|-----|--------|
| 100型 | A 1050 | 110ℓ | 1 | — | 39,600 | W | 725808 |
| | B 315 | | | | | BK | 725815 |
| | C 810 | | | | | | |
| | D 400 | | | | | | |

※カラー/ホワイト・ブラック

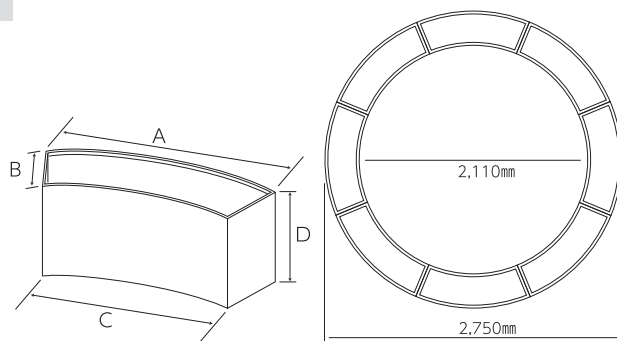

※8個並べることでするクルになります。



オクタゴン

| 規格 | サイズ(mm) | 容量 | 入数 | 対応鉢サイズ | 参考価格 | カラー | JANコード |
|------|---------|------|----|--------|--------|-----|--------|
| 100型 | A 1040 | 105ℓ | 1 | — | 39,600 | W | 725822 |
| | B 315 | | | | | BK | 725839 |
| | C 790 | | | | | | |
| | D 405 | | | | | | |

※カラー/ホワイト・ブラック

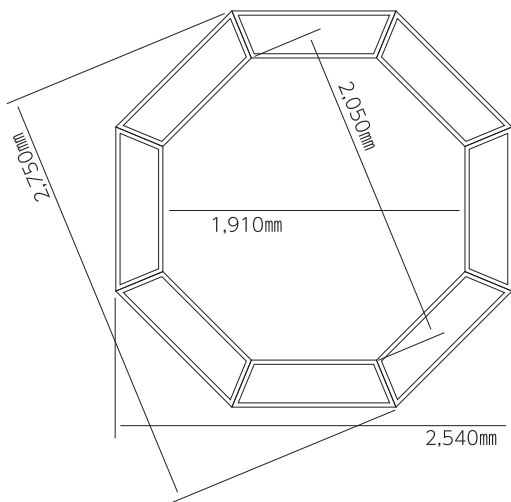
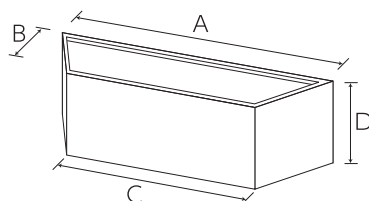

※8個並べることでするタゴンになります。



北欧スタイルのモダンリビングにそっと溶け込む
シンプルなデザインです。

プリズム

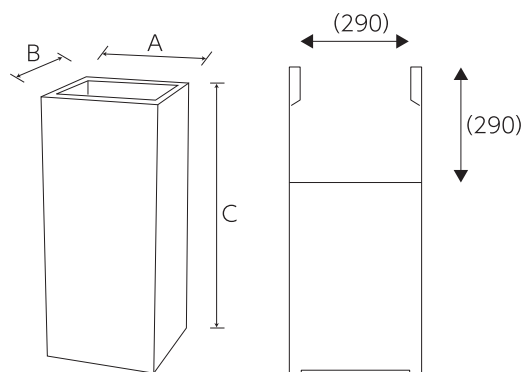

| 規格 | サイズ(mm) | 容量 | 入数 | 対応鉢サイズ | 参考価格 | カラー | JANコード |
|------|------------|-----|----|--------|--------|-----|--------|
| 3480 | A 340(290) | 23ℓ | 1 | 8号鉢 | 33,600 | W | 721367 |
| | B 340(290) | | | | | BK | 721374 |
| | C 800(290) | | | | | | |

※カラー/ホワイト・ブラック

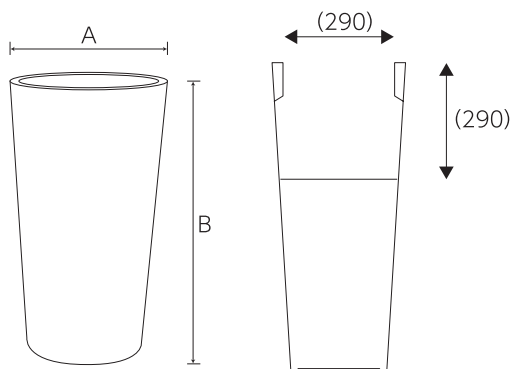

| 規格 | サイズ(mm) | 容量 | 入数 | 対応鉢サイズ | 参考価格 | カラー | JANコード |
|------|-------------|-----|----|--------|--------|-----|--------|
| 3480 | A φ340(290) | 18ℓ | 1 | 8号鉢 | 26,400 | W | 721381 |
| | B 800(290) | | | | | BK | 721398 |

※カラー/ホワイト・ブラック

コラム

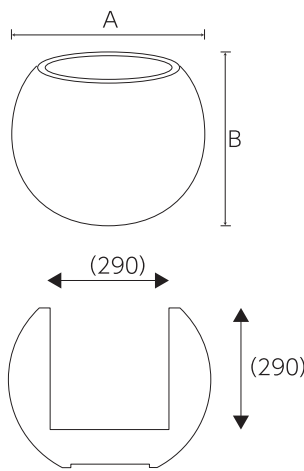

| 規格 | サイズ(mm) | 容量 | 入数 | 対応鉢サイズ | 参考価格 | カラー | JANコード |
|-------|-------------|-----|----|--------|--------|-----|--------|
| P-47型 | A φ470(290) | 18ℓ | 1 | 8号鉢 | 24,000 | W | 721404 |
| | B 380(290) | | | | | BK | 721411 |

※カラー/ホワイト・ブラック

プラネット



THE NEXT STAGE OF PLASTIC GARDEN WARE

スクエアポット L型

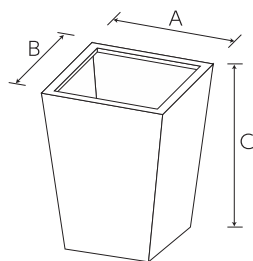

| 規格 | サイズ(mm) | 容量 | 入数 | 対応鉢サイズ | 参考価格 | カラー | JANコード |
|-------|---------|-----|----|--------|--------|-----|--------|
| L-25型 | A 250 | 25ℓ | 4 | 5号鉢 | 10,800 | W | 719326 |
| | B 250 | | | | | MGR | 719333 |
| | C 400 | | | | | | |
| L-35型 | A 350 | 50ℓ | 2 | 6~8号鉢 | 18,000 | W | 719357 |
| | B 350 | | | | | MGR | 719364 |
| | C 570 | | | | | | |

※カラー/ホワイト・メタリックグレー

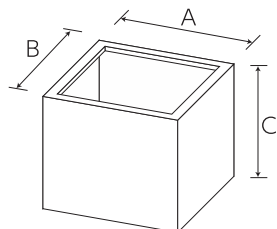

| 規格 | サイズ(mm) | 容量 | 入数 | 対応鉢サイズ | 参考価格 | カラー | JANコード |
|-------|---------|-----|----|--------|--------|-----|--------|
| S-34型 | A 340 | 33ℓ | 2 | 6~8号鉢 | 13,200 | W | 719142 |
| | B 340 | | | | | MGR | 719388 |
| | C 340 | | | | | | |
| S-43型 | A 430 | 67ℓ | 2 | 8~10号鉢 | 19,200 | W | 719159 |
| | B 430 | | | | | MGR | 719401 |
| | C 430 | | | | | | |

※カラー/ホワイト・メタリックグレー

スクエアポット S型

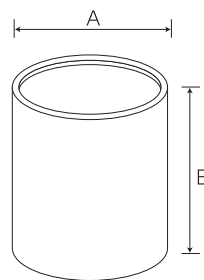

リングポット R型



| 規格 | サイズ(mm) | 容量 | 入数 | 対応鉢サイズ | 参考価格 | カラー | JANコード |
|-------|---------|-----|----|--------|--------|-----|--------|
| R-34型 | A φ340 | 25ℓ | 4 | 6~8号鉢 | 12,000 | W | 719166 |
| | B 330 | | | | | MGR | 719418 |
| R-43型 | A φ430 | 50ℓ | 2 | 8~10号鉢 | 16,800 | W | 719173 |
| | B 410 | | | | | MGR | 719425 |

※カラー/ホワイト・メタリックグレー

アーバンポット AL型

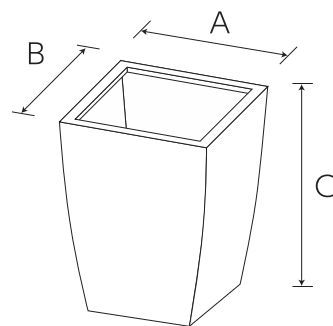

| 規格 | サイズ(mm) | 容量 | 入数 | 対応鉢サイズ | 参考価格 | カラー | JANコード |
|-------|---------|-----|----|--------|--------|-----|--------|
| AL-32 | A 320 | 38ℓ | 2 | 6~8号鉢 | 16,800 | W | 719098 |
| | B 320 | | | | | MGR | 719081 |
| | C 500 | | | | | | |
| AL-42 | A 420 | 90ℓ | 2 | 8~10号鉢 | 24,000 | W | 719111 |
| | B 420 | | | | | MGR | 719104 |
| | C 700 | | | | | | |

※カラー/ホワイト・メタリックグレー

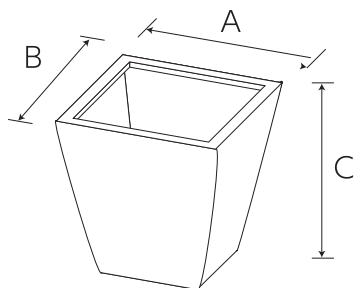

アーバンポット AS型



| 規格 | サイズ(mm) | 容量 | 入数 | 対応鉢サイズ | 参考価格 | カラー | JANコード |
|-------|---------|-----|----|----------|--------|-----|--------|
| AS-35 | A 350 | 28ℓ | 3 | 6~8号鉢 | 14,400 | W | 719036 |
| | B 350 | | | | | MGR | 719029 |
| | C 335 | | | | | | |
| AS-43 | A 430 | 51ℓ | 2 | 8~10号鉢 | 20,400 | W | 719050 |
| | B 430 | | | | | MGR | 719043 |
| | C 400 | | | | | | |
| AS-50 | A 500 | 82ℓ | 2 | 12号~13号鉢 | 22,800 | W | 719074 |
| | B 500 | | | | | MGR | 719067 |
| | C 470 | | | | | | |

※カラー/ホワイト・メタリックグレー

セラプラス

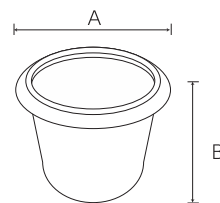

| 規格 | サイズ(mm) | 容量 | 入数 | 対応鉢サイズ | 参考価格 | カラー | JANコード |
|-----|---------|-----|----|---------|--------|-----|--------|
| 40型 | A φ410 | 33ℓ | 6 | 8~10号鉢 | 9,600 | W | 720544 |
| | B 380 | | | | | BK | 720551 |
| 50型 | A φ500 | 45ℓ | 6 | 10~12号鉢 | 12,000 | W | 720568 |
| | B 450 | | | | | BK | 720575 |

※カラー/ホワイト・ブラック

THE NEXT STAGE OF PLASTIC GARDEN WARE



セラポット

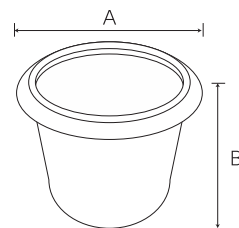

| 規格 | サイズ(mm) | 容量 | 入数 | 対応鉢サイズ | 参考価格 | カラー | JANコード |
|------|---------|------|----|---------|--------|-----|--------|
| 40型 | A φ410 | 330 | 6 | 8~10号鉢 | 8,400 | IV | 716813 |
| | B 380 | | | | | | |
| 50型 | A φ500 | 450 | 6 | 10~12号鉢 | 10,800 | IV | 716820 |
| | B 450 | | | | | | |
| 60型 | A φ620 | 1110 | 4 | 12~13号鉢 | 18,000 | IV | 716837 |
| | B 540 | | | | | | |
| 70型 | A φ720 | 1810 | 2 | — | 30,000 | IV | 716844 |
| | B 650 | | | | | | |
| 90型 | A φ910 | 3800 | 2 | — | 60,000 | IV | 716851 |
| | B 830 | | | | | | |
| 110型 | Aφ1100 | 6900 | 2 | — | 96,000 | IV | 716868 |
| | B 1050 | | | | | | |

※カラー/アイボリー

ウェーブ

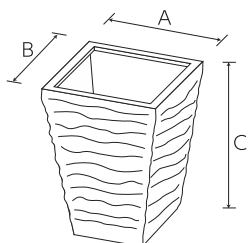

| 規格 | サイズ(mm) | 容量 | 入数 | 対応鉢サイズ | 参考価格 | カラー | JANコード |
|-----|---------|-----|----|--------|--------|-----|--------|
| 39型 | A 385 | 670 | 2 | 8~10号鉢 | 24,000 | IV | 718268 |
| | B 385 | | | | | | |
| | C 650 | | | | | | |

※カラー/アイボリー

ナミツボ

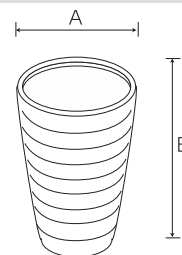

| 規格 | サイズ(mm) | 容量 | 入数 | 対応鉢サイズ | 参考価格 | カラー | JANコード |
|-----|---------|-----|----|---------|--------|-----|--------|
| 52型 | A φ450 | 670 | 2 | 10~12号鉢 | 15,600 | IV | 716462 |
| | B 520 | | | | | BK | 718893 |
| 67型 | A φ460 | 790 | 2 | 10~12号鉢 | 21,600 | IV | 716455 |
| | B 660 | | | | | BK | 718909 |

※カラー/アイボリー・ブラック

Aカップ



| 規格 | サイズ(mm) | 容量 | 入数 | 対応鉢サイズ | 参考価格 | カラー | JANコード |
|-----|---------|-----|----|--------|--------|-----|--------|
| 38型 | A φ370 | 10ℓ | 4 | 6~7号鉢 | 12,000 | IV | 716479 |
| | B 460 | | | | | | |
| 48型 | A φ460 | 17ℓ | 2 | 6~8号鉢 | 18,000 | IV | 718145 |
| | B 610 | | | | | | |
| 58型 | A φ580 | 40ℓ | 2 | 8~10号鉢 | 30,000 | IV | 718152 |
| | B 760 | | | | | | |

※カラー/アイボリー

シンプルポット

| 規格 | サイズ(mm) | 容量 | 入数 | 対応鉢サイズ | 参考価格 | カラー | JANコード |
|-----|---------|-----|----|--------|--------|-----|--------|
| 30型 | A φ305 | 6ℓ | 6 | — | 6,000 | BK | 719272 |
| | B 160 | | | | | | |
| 40型 | A φ400 | 12ℓ | 6 | — | 8,400 | BK | 719289 |
| | B 200 | | | | | | |
| 50型 | A φ510 | 24ℓ | 4 | — | 10,800 | BK | 719296 |
| | B 300 | | | | | | |

※カラー/ブラック



アベニュー



| 規格 | サイズ(mm) | 容量 | 入数 | 対応鉢サイズ | 参考価格 | カラー | JANコード |
|-----|---------|------|----|--------|--------|-----|--------|
| 30型 | A 325 | 25ℓ | 6 | — | 9,600 | IV | 718633 |
| | B 325 | | | | | | |
| | C 340 | | | | | | |
| 40型 | A 385 | 45ℓ | 6 | — | 12,000 | IV | 718640 |
| | B 385 | | | | | | |
| | C 400 | | | | | | |
| 50型 | A 485 | 70ℓ | 4 | — | 16,800 | IV | 718657 |
| | B 485 | | | | | | |
| | C 510 | | | | | | |
| 60型 | A 585 | 150ℓ | 2 | — | 21,600 | IV | 718664 |
| | B 585 | | | | | | |
| | C 610 | | | | | | |

※カラー/アイボリー

角ポット

| 規格 | サイズ(mm) | 容量 | 入数 | 対応鉢サイズ | 参考価格 | カラー | JANコード |
|-----|---------|-----|----|--------|--------|-----|--------|
| 32型 | A 320 | 43ℓ | 4 | 6~8号鉢 | 12,000 | IV | 716486 |
| | B 320 | | | | | | |
| | C 500 | | | | | | |

※カラー/アイボリー

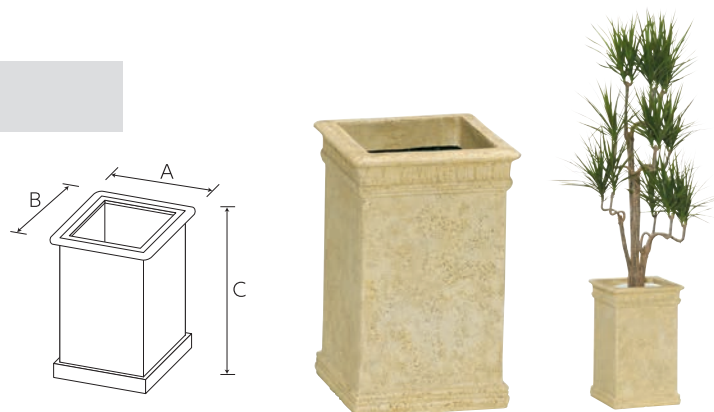

THE NEXT STAGE OF PLASTIC GARDEN WARE

ホワイトプランター

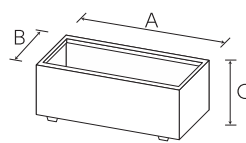

| 規格 | サイズ(mm) | 容量 | 入数 | 対応鉢サイズ | 参考価格 | カラー | JANコード |
|--------|---------|------|----|---------|--------|-----|--------|
| W-70型 | A 700 | 60ℓ | 2 | 7号鉢×3個 | 19,200 | W | 719128 |
| | B 310 | | | | | | |
| | C 320 | | | | | | |
| W-80型 | A 800 | 95ℓ | 2 | 10号鉢×2個 | 26,400 | W | 718527 |
| | B 360 | | | | | | |
| | C 395 | | | | | | |
| W-100型 | A 1000 | 190ℓ | 1 | 10号鉢×3個 | 43,200 | W | 718534 |
| | B 450 | | | | | | |
| | C 510 | | | | | | |

※カラー/ホワイト

ホワイトプランター WRC

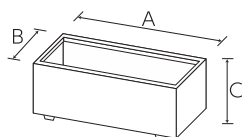

| 規格 | サイズ(mm) | 容量 | 入数 | 対応鉢サイズ | 参考価格 | カラー | JANコード |
|----------|---------|------|----|---------|--------|-----|--------|
| WRC-100型 | A 1030 | 200ℓ | 1 | 10号鉢×3個 | 48,000 | W | 718503 |
| | B 480 | | | | | | |
| | C 495 | | | | | | |

※カラー/ホワイト

ホワイトプランター WPL

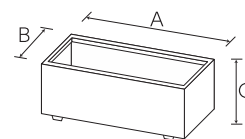

| 規格 | サイズ(mm) | 容量 | 入数 | 対応鉢サイズ | 参考価格 | カラー | JANコード |
|----------|---------|------|----|---------|--------|-----|--------|
| WPL-100型 | A 1000 | 181ℓ | 1 | 10号鉢×3個 | 48,000 | W | 718510 |
| | B 450 | | | | | | |
| | C 495 | | | | | | |

※カラー/ホワイト

ホワイトプランター 角丸

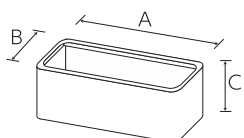

| 規格 | サイズ(mm) | 容量 | 入数 | 対応鉢サイズ | 参考価格 | カラー | JANコード |
|-----|---------|------|----|---------|--------|-----|--------|
| 80型 | A 800 | 100ℓ | 2 | 10号鉢×2個 | 26,400 | W | 719319 |
| | B 360 | | | | | | |
| | C 410 | | | | | | |

※カラー/ホワイト

ブロンズプランター BPL

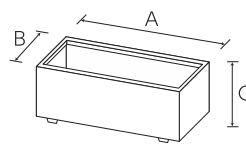

| 規格 | サイズ(mm) | 容量 | 入数 | 対応鉢サイズ | 参考価格 | カラー | JANコード |
|----------|---------|------|----|---------|--------|-----|--------|
| BPL-100型 | A 1000 | 193ℓ | 1 | 10号鉢×3個 | 48,000 | BR | 718497 |
| | B 450 | | | | | | |
| | C 495 | | | | | | |

※カラー/ブロンズ

ブロンズプランター BRC

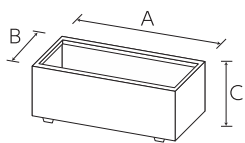

| 規格 | サイズ(mm) | 容量 | 入数 | 対応鉢サイズ | 参考価格 | カラー | JANコード |
|----------|---------|------|----|---------|--------|-----|--------|
| BRC-100型 | A 1000 | 193ℓ | 1 | 10号鉢×3個 | 48,000 | BR | 718480 |
| | B 450 | | | | | | |
| | C 495 | | | | | | |

※カラー/ブロンズ



ストーンプランター

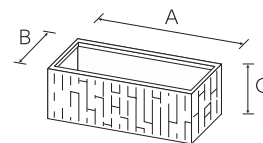

| 規格 | サイズ(mm) | 容量 | 入数 | 対応鉢サイズ | 参考価格 | カラー | JANコード |
|-----|---------|------|----|---------|--------|-----|--------|
| 82型 | A 820 | 108ℓ | 1 | 10号鉢×2個 | 27,600 | GR | 716677 |
| | B 410 | | | | | | |
| | C 380 | | | | | | |

※カラー/グレー(ベース)

THE NEXT STAGE OF PLASTIC GARDEN WARE

コバ積みプランター



| 規格 | サイズ(mm) | 容量 | 入数 | 対応鉢サイズ | 参考価格 | カラー | JANコード |
|-----|---------|------|----|---------|--------|-----|--------|
| 41型 | A 410 | 55ℓ | 2 | 8~10号鉢 | 19,200 | GR | 716547 |
| | B 410 | | | | | | |
| | C 390 | | | | | | |
| 70型 | A 700 | 57ℓ | 2 | 7号鉢×3個 | 19,200 | GR | 716738 |
| | B 310 | | | | | | |
| | C 310 | | | | | | |
| 82型 | A 820 | 111ℓ | 1 | 10号鉢×2個 | 27,600 | GR | 716530 |
| | B 410 | | | | | | |
| | C 390 | | | | | | |

※カラー/グレー

レンガプランター

| 規格 | サイズ(mm) | 容量 | 入数 | 対応鉢サイズ | 参考価格 | カラー | JANコード |
|-----|---------|------|----|---------|--------|-----|--------|
| 82型 | A 820 | 114ℓ | 1 | 10号鉢×2個 | 27,600 | GR | 710484 |
| | B 410 | | | | | | |
| | C 400 | | | | | | |

※カラー/グレー

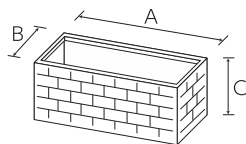

舟形プランター

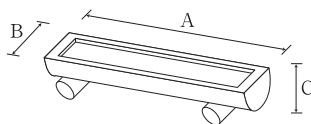

| 規格 | サイズ(mm) | 容量 | 入数 | 対応鉢サイズ | 参考価格 | カラー | JANコード |
|------|---------|-----|----|--------|--------|-----|--------|
| 100型 | A 1000 | 50ℓ | 2 | — | 16,800 | DBR | 716981 |
| | B 330 | | | | | | |
| | C 210 | | | | | | |

※カラー/ダークブラウン

枕木プランター

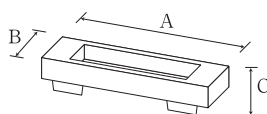

| 規格 | サイズ(mm) | 容量 | 入数 | 対応鉢サイズ | 参考価格 | カラー | JANコード |
|-----------------------|---------|-----|----|--------|--------|-----|--------|
| 85型 (足50mm 含む) | A 850 | 20ℓ | 2 | — | 19,200 | DBR | 719555 |
| | B 200 | | | | | | |
| | C 210 | | | | | | |
| 120型 (足80mm 含む) | A 1200 | 46ℓ | 1 | — | 26,400 | DBR | 719562 |
| | B 300 | | | | | | |
| | C 250 | | | | | | |

※カラー/ダークブラウン

モルトプランター



| 規格 | サイズ(mm) | 容量 | 入数 | 対応鉢サイズ | 参考価格 | カラー | JANコード |
|-----|---------|------|----|--------|--------|-----|--------|
| 48型 | A φ490 | 53ℓ | 2 | — | 16,800 | DBR | 716899 |
| | B 330 | | | | | | |
| 58型 | A φ570 | 79ℓ | 2 | — | 19,200 | DBR | 716493 |
| | B 370 | | | | | | |
| 69型 | A φ680 | 133ℓ | 2 | — | 24,000 | DBR | 716509 |
| | B 410 | | | | | | |
| 80型 | A φ790 | 209ℓ | 1 | — | 33,600 | DBR | 716998 |
| | B 500 | | | | | | |

※カラー/ダークブラウン



アゼクラプランター

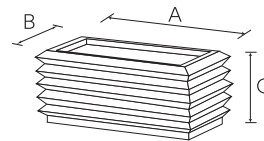

| 規格 | サイズ(mm) | 容量 | 入数 | 対応鉢サイズ | 参考価格 | カラー | JANコード |
|-----|---------|------|----|---------|--------|-----|--------|
| 65型 | A 650 | 140ℓ | 1 | 9号鉢×4個 | 33,600 | DBR | 716769 |
| | B 650 | | | | | | |
| | C 400 | | | | | | |
| 80型 | A 800 | 90ℓ | 2 | 8号鉢×3個 | 26,400 | DBR | 718244 |
| | B 380 | | | | | | |
| | C 360 | | | | | | |
| 95型 | A 950 | 155ℓ | 1 | 10号鉢×2個 | 36,000 | DBR | 716752 |
| | B 480 | | | | | | |
| | C 400 | | | | | | |

※カラー/ダークブラウン

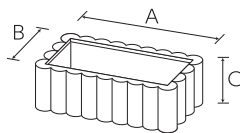

| 規格 | サイズ(mm) | 容量 | 入数 | 対応鉢サイズ | 参考価格 | カラー | JANコード |
|-----|---------|------|----|---------|--------|-----|--------|
| 70型 | A 700 | 57ℓ | 2 | 6号鉢×3個 | 19,200 | DBR | 716745 |
| | B 300 | | | | | | |
| | C 320 | | | | | | |
| 82型 | A 820 | 111ℓ | 1 | 10号鉢×2個 | 27,600 | DBR | 716660 |
| | B 410 | | | | | | |
| | C 390 | | | | | | |

※カラー/ダークブラウン

丸太プランター



THE NEXT STAGE OF PLASTIC GARDEN WARE

スターツリー・スターボール

※在庫が無くなり次第終了とさせていただきます。



L S M

スターツリー

| 規格 | サイズ(mm) | 容量 | 入数 | 対応鉢サイズ | 参考価格 | カラー | JANコード |
|----|---------|----|----|--------|--------|-----|--------|
| S | A 375 | — | 5 | — | 6,000 | W | 721459 |
| | B 150 | | | | | | |
| | C 265 | | | | | | |
| M | A 470 | — | 3 | — | 8,000 | W | 721466 |
| | B 165 | | | | | | |
| | C 360 | | | | | | |
| L | A 640 | — | 2 | — | 11,000 | W | 721473 |
| | B 230 | | | | | | |
| | C 445 | | | | | | |

※カラー/ホワイト

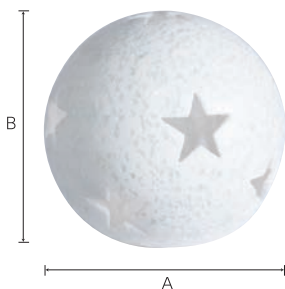
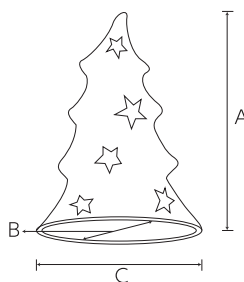

スターボール

| 規格 | サイズ(mm) | 容量 | 入数 | 対応鉢サイズ | 参考価格 | カラー | JANコード |
|-----|---------|----|----|--------|-------|-----|--------|
| 28型 | A φ280 | — | 4 | — | 8,000 | W | 721428 |
| | B 250 | | | | | | |

※カラー/ホワイト

ストライプボール・ステアボール

※在庫が無くなり次第終了とさせていただきます。

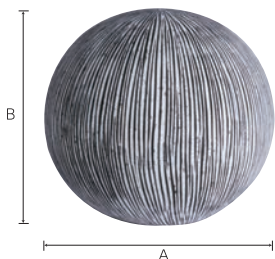

ストライプボール

| 規格 | サイズ(mm) | 容量 | 入数 | 対応鉢サイズ | 参考価格 | カラー | JANコード |
|-----|---------|----|----|--------|-------|-----|--------|
| 28型 | A φ280 | — | 4 | — | 8,000 | BK | 721442 |
| | B 250 | | | | | | |

※カラー/黒ストライプ

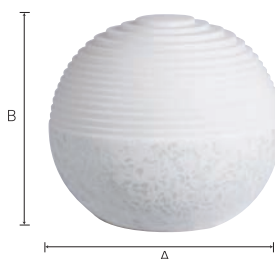

ステアボール

| 規格 | サイズ(mm) | 容量 | 入数 | 対応鉢サイズ | 参考価格 | カラー | JANコード |
|-----|---------|----|----|--------|-------|-----|--------|
| 28型 | A φ280 | — | 4 | — | 8,000 | W | 721435 |
| | B 250 | | | | | | |

※カラー/ホワイト

三連枕木フェンス

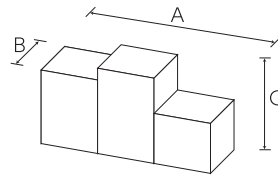

| 規格 | サイズ(mm) | 容量 | 入数 | 対応鉢サイズ | 参考価格 | カラー | JANコード |
|-----|---------|----|----|--------|--------|-----|--------|
| 63型 | A 630 | — | 4 | — | 12,000 | DBR | 716646 |
| | B 150 | | | | | | |
| | C 450 | | | | | | |

※カラー/ダークブラウン

丸太五連

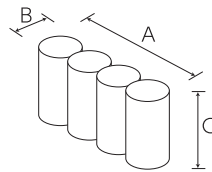

| 規格 | サイズ(mm) | 容量 | 入数 | 対応鉢サイズ | 参考価格 | カラー | JANコード |
|-----|---------|----|----|--------|-------|-----|--------|
| 43型 | A 430 | — | 10 | — | 3,600 | DBR | 716592 |
| | B 100 | | | | | | |
| | C 190 | | | | | | |

※カラー/ダークブラウン

ストーン三連



R43型

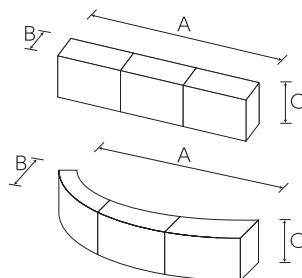

| 規格 | サイズ(mm) | 容量 | 入数 | 対応鉢サイズ | 参考価格 | カラー | JANコード |
|------|---------|----|----|--------|-------|-----|--------|
| 43型 | A 430 | — | 10 | — | 3,600 | GR | 716578 |
| | B 90 | | | | | | |
| | C 130 | | | | | | |
| R43型 | A 430 | — | 10 | — | 3,600 | GR | 716585 |
| | B 90 | | | | | | |
| | C 130 | | | | | | |

※カラー/グレー

THE NEXT STAGE OF PLASTIC GARDEN WARE

オーダーメイド商品

お客様のご要望に合わせて当社独自の高い技術力で幅広く、しかも低価格で対応させていただきます。

POINT 1 特注デザイン

特注サイズや特殊形状のコンテナを、短期間にリーズナブルな価格で生産いたします。素材、サイズや形状のほか、カラーや仕上げ方法も自由。お客様の様々なニーズにお応えします。

POINT 3 FRP

ガラス繊維強化プラスチック製 (FRP) だから、超軽量かつ堅牢。重量制限のある屋上やテラス、屋内のスペースにぴったりのオリジナルサイズを承ります。

POINT 2 質感・色を選べます

お客様のご希望に即した質感と色を彩色技術とカラーバリエーションで、建物や景観にマッチしたコンテナをご提供します。

色見本
(一例)



質感見本
(一例)

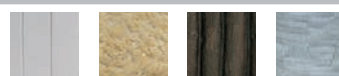

ハンドレイアップ製法

FRP製品の作り方

STEP 1

企画・立案

形状や寸法、表面の質感などを決定します。



STEP 2

模型の作製

粘土・木材・石などを使って企画された商品の形状にあわせて製作します。

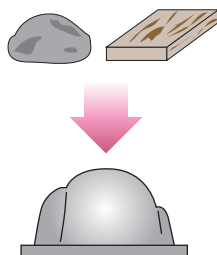

STEP 3

型作り

液状ゴム系樹脂を模型に塗り型取りをし、キャビティ型を作ります。(キャビティ型2つを合わせて形を作り、それを元に樹脂とガラス繊維で割り型を作成します。)

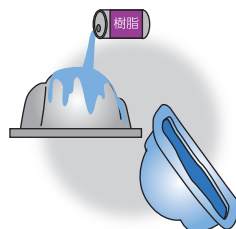

STEP 4

製品作り

キャビティ型に不飽和樹脂 (エポキシ樹脂) を塗り、その上にガラス繊維を貼る、また不飽和樹脂を塗るという作業を繰り返します。(この時、不飽和樹脂に着色済みの樹脂を使用する場合もあります。)

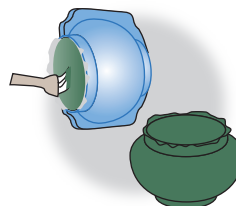

STEP 5

仕上げ・加工

よく乾燥させた後、型から取りだし、表面処理・塗装・彩色などの仕上げを行います。

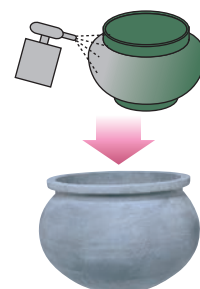

オーダーメイドの発注の方法

オーダーメイド商品は次の方法に沿って発注して下さいますようお願いいたします。

① サイズをご指定下さい (mm)

<丸形の場合>

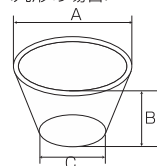

<丸形の場合>は
A(直径φ)…mm
B(高さ)…mm
C(底径φ)…mm

<角形の場合>

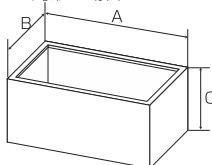

<角の場合>は
A(長さ)…mm
B(幅)…mm
C(高さ)…mm

② 数量をご指定下さい

数量

..... 個

③ 表面の仕上げ方法をご指定下さい

仕上げ方法の例

- <例えば…>
- 1.レンガ調
 - 2.陶器調
 - 3.木質調
 - 4.ストーン調
 - 5.その他

上記をご明記の上、発注お願いいたします

—大和プラスチック(株)商品のご案内—



ファイバーグラスシリーズ

木や石、陶器の風合いを本物そっくり再現できるガラス繊維強化プラスチック(FRP)を使った製品です。超軽量で堅牢なFRP製品は屋上緑化や街の緑化に最適。鉢カバーから大型プランターまで設置場所に合わせた製品をお選びいただけます。またお客様のご要望に合わせたオーダーメイドも承っております。

メーカー JAN コード : 4903266



プラスチック成型品

グリーン豊かな生活を提案する大和プラスチックの商品ラインナップは、人と植物に優しい個性豊かなデザインと豊富なサイズ展開で一般家庭用から業務用まで対応。またフラワーショップの店頭にかかせない店舗用品なども揃えています。耐久性にも優れ、安心してお使いいただけます。

メーカー JAN コード : 4903266



ロックウール

育苗・挿し木に最適なロックウールを販売しております。衛生的で土に代わって使用でき、グリーンを楽しく手軽に楽しんでいただける商品です。

メーカー JAN コード : 4952354

販売店様用



大和プラスチック株式会社

〒635-0004 奈良県大和高田市藤森213
TEL 0745-22-5863(代表) FAX 0745-22-7502
URL <http://www.yamato-plastic.co.jp>
E-mail info@yamato-plastic.co.jp

お願い:お客様へ販売の場合には、価格表示は消費税を含む総額表示にしてください。

仕様および外観は、製品改良のため予告なく変更することがあります。容量は参考値です。正確な容量は現物でご確認ください。
また、商品の色調は印刷のため実物とは異なる場合がありますので、あらかじめご了承ください。